



CENNÍK **VOLVO XC60**



## **OBSAH**

Motory a verzie	2
Štandardná výbava	3
Výbava MOMENTUM	5
Výbava T8 TWIN ENGINE	6
Výbava INSCRIPTION	7
Výbava R-DESIGN	8
Balíky výbavy	9
Audiosystémy a multimédiá	11
Bezpečnosť a asistenčné systémy	12
Vnútoraná voliteľná výbava	13
Vonkajšia voliteľná výbava	14
Obloženie, volant, radiace páky	15
Čalúnenie a interiér	16
Farby karosérie	17
Kolesá	18
Technické údaje	19

---

## MOTORY A VERZIE

---

Cenník platný od 01.02.2017 (modelový rok 2018)

### DIESEL

Motor	Prevodovka	Výkon kW (k)	MOMENTUM	INSCRIPTION	R-DESIGN
D4 AWD	8st. automatická	140 (190)	47 400 €	51 800 €	50 250 €
D5 AWD	8st. automatická	173 (235)	50 950 €	55 350 €	53 800 €

### BENZÍN

Motor	Prevodovka	Výkon kW (k)	MOMENTUM	INSCRIPTION	R-DESIGN
T5 AWD	8st. automatická	187 (254)	48 950 €	53 350 €	51 800 €
T6 AWD	8st. automatická	235 (320)	53 450 €	57 850 €	56 300 €

### PLUG-IN HYBRID

Motor	Prevodovka	Výkon kW (k)	MOMENTUM	INSCRIPTION	R-DESIGN
T8 eAWD TWIN ENGINE	8st. automatická	235 (320) +65 (87)	64 450 €	68 400 €	66 850 €

Všetky ceny sú uvedené v EUR vrátane DPH

AWD = All Wheel Drive - pohon všetkých kolies

## ŠTANDARDNÁ VÝBAVA

### BEZPEČNOSŤ

**CITY SAFETY** - autonómne núdzové brzdenie v prípade hroziacej kolízie s iným vozidlom, chodcom, cyklistom či vysokou zverou, aktívne počas dňa i noci, systém automatického zabrzdzenia v križovatke pri hroziacej zrážke s protiidúcim vozidlom, Najprv detekuje prekážku, následne varuje vodiča zvukovo, vizuálne a pulzom brzdového pedála aj fyzicky. Ak vodič nereaguje, začne automaticky brzdiť plnou brzdovou silou.

**Obsahuje aj Asistent riadenia pre vyhýbací manéver pred prekážkou** (aktívne v rýchlosti medzi 50 - 100 km/h)

**OLM (Oncoming Lane Mitigation) - systém ochrany pred zrážkou s protiidúcim vozidlom vo vedľajšom pruhu: pri prekročení vodorovného značenia jazdného pruhu a hroziacej zrážke s detekovaným protiidúcim vozidlom automaticky zasiahne do riadenia pre návrat do vlastného jazdného pruhu** (aktívne v rýchlosti medzi 60 - 140 km/h)

LKA (Lane Keeping Aid) - aktívny asistent udržania vozidla v jazdnom pruhu (aktívne v rýchlosti medzi 65 - 200 km/h)

DAC (Driver Alert Control) - systém sledovania bdlosti vodiča

RSI (Road Sign Information) - systém sledovania dopravných značiek

ABS (Anti-lock Brake System) s elektronickým rozdelením brzdnej sily EBD (Electronic Brake Distribution)

ESC (Electronic Stability Control) - stabilizačný systém vr. kontroly trakcie, kontroly nedotáčavosti a kontroly brzdenia motorom, asistent jazdy s privesom

CTC (Corner Traction Control) - systém kontroly trakcie v zákrutách s vektorovaním krútiaceho momentu

RSC (Roll Stability Control) - systém ochrany pred prevrátením vozidla

AWD (All Wheel Drive) - elektronicky riadený pohon všetkých kolies vrátane stálej trakcie (verzie AWD)

Run-off Road Mitigation - systém ochrany pred nechceným zidením z cesty, automatický zásah do riadenia, prípadne aj spomalenie vozidla

Systém prípravy predných bezpečnostných pásov pred hroziacou nehodou

Systém pohltienia energie vertikálneho nárazu v predných sedadlách - ochrana pred zranením chrbtice

Predpínače bezpečnostných pásov pre všetky sedadlá

Systém automatického brzdenia po náraze na zabránenie sekundárnym nehodám

WHIPS (Whiplash Protection Seating System) - systém ochrany proti hyperflexii krčnej chrbtice na predných sedadlách

Extrémne pevná konštrukcia karosérie s vysokým využitím ultrapevnej boronovej ocele

Airbagy čelne pre vodiča a spolujazdca, bočné airbagy pre vodiča a spolujazdca, kolenný airbag pre vodiča

Airbagy hlavy a ramien "Inflatable curtain" pre oba rady sedadiel

SIPS (Side Impact Protection System) - unikátny systém ochrany pred bočným nárazom

EBA (Emergency Brake Assistance) - Brzdový asistent a systém prípravy brzd na núdzové brzdenie

Bezpečnostný stĺpik riadenia nastaviteľný v dvoch osiach

Bezpečnostný brzdový pedál s uvoľnením pri náraze - ochrana nôh vodiča

EBL (Emergency Brake Lights) - systém regulácie núdzového brzdového svetla a aktivácia výstražných svetiel pri prudkom spomalení

Elektrická parkovacia brzda s automatickým uvoľnením a funkciou Auto HOLD

HSA (Hill Start Assist) - asistent rozjazdu do kopca

HDC (Hill Descent Control) - asistent zjazdu z prudkého kopca

Elektrický posilňovač riadenia EPAS

Funkcia automatického zamykania za jazdy

Funkcia automatického odomknutia vozidla po nehode

Dvojstupňové odomykanie dverí

Funkcia panického spustenia alarmu z diaľkového ovládača

Upozornenie na používanie bezpečnostných pásov na všetkých sedadlách

Vypínač airbagu na strane spolujazdca

Úchyty ISOFIX na zadných vonkajších sedadlách (2x)

Mechanická detská poistka na zadných dverách

## ŠTANDARDNÁ VÝBAVA

### VNÚTORNÁ A VONKAJŠIA VÝBAVA

Tempomat a obmedzovač rýchlosti

Multifunkčný volant s ovládaním audiosystému a tempomatu

Palubný počítač, ukazovateľ vonkajšej teploty a hodiny

Pokročilé hlasové ovládanie (len vybrané svetové jazyky)

Držiak parkovacieho lístka

12V elektrická zásuvka vpredu aj vzadu

Výduchy klimatizácie pre druhý rad sedadiel v B-stĺpkoch

Predná laktová opierka na stredovom tuneli s držiakom nápojov a úložným priestorom

Vnútorne spätné zrkadlo manuálne zatmaviteľné

Centrálne zamykanie s diaľkovým ovládaním

Bezklúčové štartovanie

Elektrické ovládanie predných a zadných okien (s funkciou auto-up/auto-down)

Funkcia Eco+ (modifikácia systému Start-Stop, Eco klíma a funkcia plachtenia)

Funkcia svetiel "Approach Light" - osvetlenie pre cestu k vozidlu

Funkcia svetiel "Home Safe" - osvetlenie pre bezpečnú cestu od vozidla

Osvetlenie interiéru - základná úroveň:

strop vpredu, čítacie lampičky vpredu, kozmetické zrkadielka, priestor pre nohy vpredu, náladové osvetlenie vpredu, palubná schránka pred spolujazdcom, odkladací priestor v stredovom tuneli vzadu, batožinový priestor

Manuálne sklopné sedadlá v druhom rade, delené v pomere 40/60, integrovaný tunel na prepravu dlhých predmetov

Manuálne sklopné zadné opierky hlavy

Zadná laktová opierka s držiakom nápojov

Skruté odkladacie priestory pod zadnými sedadlami

Textilné koberčeky vpredu aj vzadu

Štyri chrómované záchytné oká v rohoch batožinového priestoru, výklopné

Úložný priestor pod podlahou batožinového priestoru

Manuálne ovládaný kryt batožinového priestoru

Kovový ochranný prah batožinového priestoru

Systém Start/Stop

Palivová nádrž s objemom 71 litrov (T6 AWD, D5 AWD)

Palivová nádrž s objemom 60 litrov (T5 AWD, D4 AWD)

AQUABLADES - ostrekovače čelného skla integrované v lištách stieračov

Elektricky ovládané spätné zrkadlá s vyhrievaním

Spätné zrkadlá a kľučky dverí vo farbe karosérie

Dynamicky ladený podvozok

Označenie motora, modelu a pohonu všetkých kolies AWD

Strešná anténa

iTPMS - systém monitorovania tlaku v pneumatikách

Súprava na opravu defektu



## ŠTANDARDNÁ VÝBAVA



### MOMENTUM

Čalúnenie Textil/Vinyl Comfort

Manuálne nastaviteľné predné sedadlá s elektrickým nastavením výšky sedáku, manuálne nastaviteľný sklon sedáku

Elektrická 4-smerová bedrová opierka sedadiel vodiča a spolujazdca

Dekoračné hliníkové obloženie prístrojovej dosky Iron Ore

Kožený volant s hliníkovým obložením Uni Deco, farebne zladený s interiérom, tlačidlá v matnom prevedení Charcoal

Kožou potiahnutá hlavica radiacej páky s obložením Uni Deco, podsvietený vzor radenia

Digitálny prístrojový panel s 8-palcovým displejom vodiča

Audiosystém Sensus Connect High Performance, 9-palcový centrálny dotykový displej, 10 reproduktorov, celkový výkon 330W, tethering cez Wi-Fi alebo Bluetooth - dátové párovanie so smartfónom, internetové rádio a aplikácie, Bluetooth Handsfree, Audio Streaming, vstupy pre externé zariadenia USB + AUX

Automatická dvojzónová klimatizácia so systémom udržiavania kvality vzduchu v interiéri iAQS

Dažďový a svetelný senzor

Kovové prahové lišty dverí s nápisom Volvo, vpredu

Parkovacie senzory vzadu

Full LED predné svetlá s automatickým prepínaním diaľkových svetiel AHB 1.generácie (zap./vyp.), integrované denné svietenie LED v tvare "T"

Mriežka chladiča Momentum - lesklá čierna s chrómovým orámovaním

Lemovanie bočných okien v čiernom prevedení

Nárazníky, bočné prahy, kľučky dverí a kryty spätných zrkadiel farebne zladené s farbou karosérie

Dve okrúhle chrómové koncovky výfuku, čierna spodná časť zadného nárazníka

Integrované strešné lišty v kovovo lesklom prevedení

18-palcové disky z ľahkej zliatiny, 5-lúčové s dvojitými lúčmi v tvare Y, prevedenie Silver, pneumatiky 235/60 R18



Výbava MOMENTUM, farba Osmium Grey metalická; zobrazené vozidlo obsahuje voliteľné 19-palcové disky s piatimi dvojitými lúčmi

## ŠTANDARDNÁ VÝBAVA



### T8 TWIN ENGINE (navyše oproti klasickým motorizáciám)

Plne grafický digitálny prístrojový panel s 12,3-palcovým displejom vodiča (Momentum)

Volič jazdných režimov (nastavenie charakteristiky pre motor, prevodovku, riadenie, brzdy, podvozok, displej vodiča, ESC) (Momentum)

Hlavica radiacej páky zo švédskeho krištáľového skla Orrefors (výlučne len pre Plug-In Hybrid)

Subwoofer - basový reproduktor 250 mm integrovaný do zadného podbehu kolesa

12V elektrická zásuvka v batožinovom priestore

Prídavné palivové kúrenie s časovým spínačom

Panoramatické strešné okno vrátane elektrickej slnečnej clony

Vzduchové pruženie všetkých štyroch kolies, adaptívne tlmiče Four-C (nie pre T8 R-design)

Palivová nádrž s objemom 50 litrov

Plug-in hybridné pohonné ústrojenstvo s benzínovým spaľovacím motorom a dvoma elektromotormi

Elektromotor s výkonom 87 k a krútiacim momentom 240 Nm poháňaný zadnú nápravu

Vysokonapäťová batéria Li-on 400V s kapacitou 10,4 kWh umiestnená v stredovom tuneli

Elektrická zásuvka pre dobitie vysokonapäťovej batérie

Dobijací kábel Schucko 13A s dĺžkou 4,5 m



Zásuvka na nabíjanie batérie na ľavom prednom blatníku



Hlavica radiacej páky z krištáľového skla Orrefors

## ŠTANDARDNÁ VÝBAVA



### INSCRIPTION (navyššie oproti MOMENTUM)

Plne grafický digitálny prístrojový panel s 12,3-palcovým displejom vodiča
Volič jazdných režimov (nastavenie charakteristiky pre motor, prevodovku, riadenie, brzdy, displej vodiča, ESC, podvozok ovplyvňuje len s opciou č. 1000)
Vnútorne spätné zrkadlo automaticky zatmaviteľné
Elektricky sklopné vonkajšie spätné zrkadlá
Dekoračné drevené obloženie prístrojovej dosky Driftwood
Manuálne nastaviteľné predĺženie sedáku vodiča a spolujazdca
Komfortné kožené čalúnenie - koža Moritz Komfort
Elektrické ovládanie sedadla vodiča, vrátane pamätevej funkcie pre sedadlo vodiča a spätné zrkadlá
Tlačidlá na volante v lesklom prevedení Glossy Black
Kožou potiahnutý diaľkový ovládač kľúča od vozidla Inscription
Sieťové vrecko na stredovom tuneli vpredu u spolujazdca
Osvetlenie interiéru - vysoká úroveň: obsahuje osvetlenie základnej úrovne, plus: nástupný priestor vpredu a vzadu, priestor pre nohy vpredu a vzadu, náladové osvetlenie v strope aj v dverách vpredu aj vzadu, odkladacie priestory vo dverách vpredu aj vzadu, držiak nápojov vpredu, čítacie lampičky vpredu aj vzadu, dvere batožinového priestoru
Predný nárazník s chrómovými ozdobnými prvkami
Mriežka chladiča Inscription - strieborná s chrómovým orámovaním
Spodné lišty karosérie s vysokolesklým chrómovým pruhom s logom Inscription
Vysokolesklé chrómové orámovanie bočných okien
Chrómové dekoračné prvky v zadnom nárazníku
Dve integrované lichobežníkové koncovky výfuku, lakovaná spodná časť zadného nárazníka
19-palcové disky z ľahkej zliatiny, 10-lúčové, prevedenie Black Diamond Cut, pneumatiky 235/55 R19



Výbava INSCRIPTION, farba Pine Grey metalická; zobrazené vozidlo obsahuje voliteľné 20-palcové disky s ôsmimi lúčmi



## ŠTANDARDNÁ VÝBAVA

**MOMENTUM**

**INSCRIPTION**

**R-DESIGN**

### R-DESIGN (navyššie oproti MOMENTUM)

Plne grafický digitálny prístrojový panel s 12,3-palcovým displejom vodiča

Volič jazdných režimov (nastavenie charakteristiky pre motor, prevodovku, riadenie, brzdy, displej vodiča, ESC, podvozok ovplyvňuje len s opciou č. 1000)

Vnútorne spätné zrkadlo automaticky zatmaviteľné

Elektricky sklopné vonkajšie spätné zrkadlá

Dekoračné kovové obloženie prístrojovej dosky Metal Mesh

Manuálne nastaviteľné predženie sedáku vodiča a spolujazdca

R-Design športové čierne čalúnenie - koža Nappa/textil Nubuck, čierne čalúnenie stropu

R-Design 3-ramenný športový kožený volant, perforovaná koža, tlačidlá v lesklom prevedení Glossy Black

R-Design hlavica radiacej páky, perforovaná koža (nie pre T8)

R-Design športové pedále

R-Design športové koberčeky

R-Design kovové prahové lišty

Kožou potiahnutý diaľkový ovládač kľúča od vozidla R-Design

Sieťové vrečko na stredovom tuneli vpredu u spolujazdca

R-Design lakované nárazníky a lakované spodné lišty karosérie

R-Design športové prevedenie predného nárazníka s ozdobnými prvkami v lesklej čiernej farbe

R-Design mriežka chladiča - lesklá čierna s hodvábné-kovovým orámovaním Silk Metal

Kryty vonkajších spätných zrkadiel v matne striebornom prevedení

Matne strieborné orámovanie bočných okien Silk Metal

Dve integrované lichobežníkové koncovky výfuku s lesklou čiernou vložkou zadného nárazníka R-design

Športovo ladený podvozok R-design, tuhšie nastaviteľné pružín a tlmičov, bez zmeny svetlej výšky

19-palcové disky z ľahkej zliatiny, 5-lúčové s dvojitými lúčmi, prevedenie Diamond Cut/Matt Black, pneumatiky 235/55 R19



Výbava R-DESIGN, farba Crystal White perleťová; zobrazené vozidlo obsahuje voliteľné 21-palcové disky s piatimi trojitými lúčmi

## BALÍKY VÝBAVY

Kód	Názov a popis balíka výbavy	Cena	MOMENTUM	INSCRIPTION	R-DESIGN
<b>MC0PA BUSINESS</b>					
19 882 255	<b>12,3" plne grafický digitálny prístrojový panel</b> <b>Smartphone integrácia, CarPlay &amp; Android Auto, 2x USB</b> <b>Navigačný systém Sensus</b> vrátane bezplatných aktualizácií mapových podkladov nie pre T8	1 500 €	○		
<b>MC0PH/ MC0PS LIGHT (pre Momentum)</b>					
16 65 167 169 645	<b>Predné hmlové svetlá LED s prisvecovaním do zákrut</b> (nie pre T8) <b>Vysokotlakové ostrekovače svetlometov</b> <b>Elektricky sklopné vonkajšie spätné zrkadlá</b> <b>Vonkajšie spätné zrkadlá automaticky zatmaviteľné</b> <b>Kompletné LED svetlomety</b> ABL - aktívne natáčanie do zákrut (Active Bending Lights) AHB gen. II - inteligentný asistent diaľkových svetiel s aktívnym tienením	1 800 €	○		
857 879	<b>Vysokolesklé chrómové orámovanie bočných okien</b> <b>Osvetlenie interiéru - vysoká úroveň</b> nástupný priestor vpredu a vzadu, priestor pre nohy vpredu a vzadu, odkladacie priestory vo dverách, viacfarebné náladové osvetlenie, ambientné osvetlenie prístrojovej dosky a kľučiek dverí, držiak nápojov dvere batožinového priestoru, podsvietené prahové lišty	1 650 €	○T8		
<b>MC0PI/ MC0PJ LIGHT (pre Inscription a R-design)</b>					
16 65 169 645	<b>Predné hmlové svetlá LED s prisvecovaním do zákrut</b> (nie pre T8) <b>Vysokotlakové ostrekovače svetlometov</b> <b>Vonkajšie spätné zrkadlá automaticky zatmaviteľné</b> <b>Kompletné LED svetlomety</b> ABL - aktívne natáčanie do zákrut (Active Bending Lights) AHB gen. II - inteligentný asistent diaľkových svetiel s aktívnym tienením	1 050 €		○	
879	<b>Osvetlenie interiéru - vysoká úroveň:</b> nástupný priestor vpredu a vzadu, priestor pre nohy vpredu a vzadu, náladové osvetlenie v strope aj v dverách vpredu aj vzadu, odkladacie priestory vo dverách vpredu aj vzadu, držiak nápojov vpredu, čítacie lampičky vpredu aj vzadu, dvere batožinového priestoru	850 € (T8)		○	
		1 000 € (T8)			○
<b>MC0PG INTELLISAFE</b>					
132 603	<b>IntelliSafe Assist</b> adaptívny tempomat ACC, upozornenie na bezpečný odstup, asistent pre polo-autonómnu jazdu do 130 km/h (Pilot Assist II.), aktívny asistent udržania vozidla v jazdnom pruhu, možnosť prispôsobenia max. povolenej rýchlosti podľa dopravného značenia <b>IntelliSafe Surround</b> BLIS - monitorovanie slepého uhla (Blind Spot Information System) vrátane automatického zásahu do riadenia pre návrat do pruhu LCMA - asistent pre zmenu jazdného pruhu (Lane Change Merge Aid) CTA - varovanie pred krížením cesty iným vozidlom (Cross Traffic Alert) RCM - systém prevencie nárazu zozadu (Rear Collision Mitigation) (len s 167, 169)	1 750 €	○	○	○

## BALÍKY VÝBAVY

Kód	Názov a popis balíka výbavy	Cena	MOMENTUM	INSCRIPTION	R-DESIGN
<b>MCOPL LUXURY</b>					
10 1045 xCx0	<b>Elektricky ovládané sedadlo spolujazdca</b> <b>Elektricky nastaviteľné bočné vedenie predných sedadiel</b> <b>Elektricky nastaviteľné predĺženie sedáku predných sedadiel, pamäť pre sedadlo spolujazdca</b> <b>Čalúnenie - koža Nappa Comfort, perforovaná, s ventiláciou vpredu</b> (len s 11)	2 150 €		○	
<b>MC0PQ XENIUM</b>					
5 30 1075 790	<b>4-zónová automatická klimatizácia</b> <b>Panoramatická strecha</b> <b>Čalúnená palubná doska a vrchná časť panelov dverí s prešíťím</b> <b>Zadná parkovacia kamera</b> (zameniteľné za 139 - 360-stupňový pohľad zhora, príplatok 570 €) nie pre T8	3 400 €		○	○
<b>MCORY/ MCOMI VERSATILITY</b>					
896	<b>Bezklúčový prístup Keyless Drive</b> prídavný mini diaľkový ovládač, vodotesný bezdotykové ovládanie dverí batožinového priestoru pohybom nohy osvetlené vonkajšie kľučky dverí a vonkajší nástupný priestor	950 €	○	○	○
115 424 41	<b>Elektrické ovládanie dverí batožinového priestoru</b> <b>12V elektrická zásuvka v batožinovom priestore</b> (T8 štandardne) <b>Ochranná sieť v batožinovom priestore</b>	900 € (T8)	○	○	○
<b>MC0PN WINTER</b>					
11 63	<b>Vyhrievané predné sedadlá</b> <b>Vyhrievané dýzy ostrekovačov čelného skla</b>	350 €	○	○	○
<b>MCOMD/ MCOME WINTER PRO</b>					
273 752 869	<b>Nezávislé kúrenie s časovým spínačom</b> (T8 štandardne) <b>Vyhrievané zadné sedadlá</b> (len s 11) <b>Vyhrievaný volant</b> (len s 11)	1 400 € 400 € (T8)	○ ○	○ ○	○ ○
<b>MC0PD CONVENIENCE</b>					
167 168 857 879	<b>Elektricky sklopné vonkajšie spätné zrkadlá</b> <b>Vnútorne spätné zrkadlo automaticky zatmaviteľné</b> (nie s 139, 169, 603) <b>Vysokolesklé chrómové orámovanie bočných okien</b> <b>Osvetlenie interiéru - vysoká úroveň:</b> nástupný priestor vpredu a vzadu, priestor pre nohy vpredu a vzadu, odkladacie priestory vo dverách, viacfarebné náladové osvetlenie, ambientné osvetlenie prístrojovej dosky a kľučiek dverí, držiak nápojov dvere batožinového priestoru, podsvietené prahové lišty	800 €	○		

## AUDIOSYSTÉMY A MULTIMÉDIÁ

Kód	Názov a popis výbavy	Cena	MOMENTUM	INSCRIPTION	R-DESIGN
117	<b>Grafický Head-Up displej</b> (nie s 871)	1 200 €	<input type="radio"/>	<input type="radio"/>	<input type="radio"/>
19	<b>Plne grafický digitálny prístrojový panel s 12,3" displejom vodiča</b>	450 €	<input checked="" type="radio"/> T8	<input checked="" type="radio"/>	<input checked="" type="radio"/>
255	<b>Navigačný systém Sensus</b> vrátane bezplatných aktualizácií mapových podkladov	1 170 €	<input type="radio"/>	<input type="radio"/>	<input type="radio"/>
553	<b>Bowers &amp; Wilkins® Premium Sound</b> 15 reproduktorov, 1100W zosilňovač triedy D výškové repro typu Nautilus™, stredopásmové repro s membránou Kevlar™ basové repro s membránou vystuženou uhlíkovými vláknami, Subwoofer Fresh Air™ chladený vzduchom s 250 mm membránou Mica, zvuková optimalizácia Dirac Live® a audio-softvér "Room Transformation" (nie s textilným čalúnením R100, obsahuje 262)	3 000 €	<input type="radio"/>	<input type="radio"/>	<input type="radio"/>
262	<b>Subwoofer Fresh Air™</b> chladený vzduchom, 250 mm membrána Mica (obsiahnuté v 553, štandard pre T8)	360 €	<input type="radio"/>	<input type="radio"/>	<input type="radio"/>
504	<b>Samostatný CD prehrávač pre jeden disk</b> (nie pre T8)	110 €	<input type="radio"/>	<input type="radio"/>	<input type="radio"/>
501	<b>Digitálny rádiový prijímač DAB (Digital Audio Broadcasting)</b>	330 €	<input type="radio"/>	<input type="radio"/>	<input type="radio"/>
365 + 900369	<b>Komunikačné rozhranie v angličtine</b> vrátane digitálnej príručky používateľa	0 €	<input type="radio"/>	<input type="radio"/>	<input type="radio"/>
613 + 900393	<b>Komunikačné rozhranie v češtine</b> vrátane digitálnej príručky používateľa v češtine	0 €	<input type="radio"/>	<input type="radio"/>	<input type="radio"/>
540	<b>Komunikačné rozhranie v slovenčine</b>	0 €	<input type="radio"/>	<input type="radio"/>	<input type="radio"/>
882	<b>Smartphone integrácia, CarPlay &amp; Android Auto</b> vrátane druhého USB vstupu (Android Auto zatiaľ nedostupné na Slovensku)	360 €	<input type="radio"/>	<input type="radio"/>	<input type="radio"/>

= voliteľná výbava       = štandardná výbava

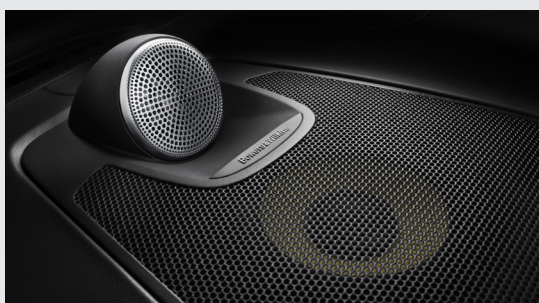

## BEZPEČNOSŤ A ASISTENČNÉ SYSTÉMY

Kód	Názov a popis výbavy	Cena	MOMENTUM	INSCRIPTION	R-DESIGN
<b>Ochrana pred krádežou, bezpečnosť detí</b>					
140	Volvo Guard Alarm s náklonovým a pohybovým čidlom, dvojité uzamykanie zámkov dverí, funkcia privátneho zamykania	540 €	○	○	○
236	Laminované sklá bočných okien predné bočné s vodoodpudivým povrchom (len s 857)	990 €	○	○	○
114	Elektrická detská poistka zadných dverí a okien	100 €	○	○	○
874	Uzamykateľná schránka pred spolujazdcom	40 €	○	○	○
<b>IntelliSafe - bezpečnostné asistenčné systémy</b>					
132	<b>IntelliSafe Assist</b> adaptívny tempomat ACC, upozornenie na bezpečný odstup, asistent pre polo-autonómnou jazdu do 130 km/h (Pilot Assist II.), aktívny asistent udržania vozidla v jazdnom pruhu, možnosť prispôsobenia max. povolenej rýchlosti podľa dopravného značenia	1 620 €	○	○	○
603	<b>IntelliSafe Surround</b> BLIS - monitorovanie slepého uhla (Blind Spot Information System) LCMA - asistent pre zmenu jazdného pruhu (Lane Change Merge Aid) CTA - varovanie pred krížením cesty iným vozidlom (Cross Traffic Alert) - upozorní na blížiaci sa vozidlá, cyklistov či chodcov pri cúvaní von z parkovacieho miesta RCM - systém prevencie nárazu zozadu (Rear Collision Mitigation) - pri hroziacom náraze zozadu rozbliká výstražné svetlá, napne bezpečnostné pásy a pri stojacom vozidle aktivuje brzdy naplno <b>Asistent riadenia - pri vybočení z pruhu a hroziacej zrážke s vozidlom prichádzajúcim zozadu automaticky zasiahne do riadenia</b> (len s 167, 169)	570 €	○	○	○
<b>Parkovacie asistenčné systémy</b>					
529	Parkovacie senzory vzadu	0 €	●	●	●
691	Parkovacie senzory vpredu a vzadu	410 €	○	○	○
870	Aktívny parkovací asistent pre pozdĺžne a priečne parkovanie vrátane predných a zadných parkovacích senzorov (obsahuje 691)	700 €	○	○	○
790	Zadná parkovacia kamera (už zahrnutá v opcii 139)	480 €	○	○	○
139	Kamery parkovacieho asistenta - 360-stupňový pohľad zhora vrátane zadnej parkovacej kamery (790) (len s 167, 169, 603)	1 050 €	○	○	○
○ = voliteľná výbava      ● = štandardná výbava					



## VNÚTORNÁ VOLITEĽNÁ VÝBAVA

Kód	Názov a popis výbavy	Cena	MOMENTUM	INSCRIPTION	R-DESIGN
<b>Sedadlá</b>					
11	Vyhrievané predné sedadlá	350 €	○	○	○
752	Vyhrievané zadné sedadlá (len s 11)	240 €	○	○	○
212	Elektrická 4-smerová bedrová opierka sedadiel vodiča a spolujazdca	0 €	●	●	●
47	Elektricky ovládané sedadlo vodiča, vrátane pamätevej funkcie pre sedadlo a spätné zrkadlá (len s 167, nie s textilným čalúnením R100)	780 €	○	●	○
10	Elektricky ovládané sedadlo spolujazdca (len s 47)	480 €	○	○	○
1046	Manuálne nastaviteľné predĺženie sedáku vodiča a spolujazdca (nie s čalúnením xCx0)	120 €	○	●	●
1045	Elektricky nastaviteľné bočné vedenie predných sedadiel, vrátane elektrického predĺženia sedákov vodiča a spolujazdca, pamäť pre sedadlo spolujazdca (len s 47, 10; len čalúnením xCx0)	390 €	○	○	○
384	Masážna funkcia pre operadlá predných sedadiel (len s 47, 10, 1045, len s čalúnením xCx0)	690 €	○	○	
390	Elektricky sklápňové hlavové opierky zadných sedadiel (len s 492)	180 €	○	○	○
492	Elektricky sklápňové operadlá zadných sedadiel (len s 390)	270 €	○	○	○
<b>Komfort</b>					
41	Ochranná sieť v batožinovom priestore	60 €	○	○	○
115	Elektrické ovládanie dverí batožinového priestoru	510 €	○	○	○
896	Bezklúčový prístup Keyless Drive prídavný mini diaľkový ovládač, vodotesný bezdotykové ovládanie dverí batožinového priestoru pohybom nohy osvetlené vonkajšie kľučky dverí a vonkajší nástupný priestor (bezdotykové ovládanie pohybom nohy funguje len spolu s opciou 115)	600 €	○	○	○
5	4-zónová automatická klimatizácia ovládaci displej pre druhý rad sedadiel, chladená schránka v palubnej doske (nie pre T8)	660 €	○	○	○
273	Nezávislé kúrenie s časovým spínačom (štandard pre T8)	1 380 €	○	○	○
1058	Sieťové vrecko na stredovom tuneli vpredu u spolujazdca	30 €	○	●	●
145	Popolník vpredu a vzadu, zapaľovač	30 €	○	○	○
931	230V elektrická zásuvka v zadnej časti stredového tunelu (nie pre T8)	110 €	○	○	○
424	12V elektrická zásuvka v batožinovom priestore (štandard pre T8)	50 €	○	○	○

○ = voliteľná výbava

● = štandardná výbava

## VONKAJŠIA VOLITEĽNÁ VÝBAVA

Kód	Názov a popis výbavy	Cena	MOMENTUM	INSCRIPTION	R-DESIGN
<b>Osvetlenie a výhľad</b>					
167	Elektricky sklopné vonkajšie spätné zrkadlá	270 €	○	●	●
168	Vnútorne spätné zrkadlo automaticky zatmaviteľné (nie s 169, 139, 603)	180 €	○	●	●
169	Vnútorne a vonkajšie spätné zrkadlá automaticky zatmaviteľné (len s 167)	390 €	○		
		210 €		○	○
645	<b>Kompletné LED svetlomety (vysoká úroveň)</b> ABL - aktívne natáčanie do zákrut (Active Bending Lights) AHB gen. II - inteligentný asistent diaľkových svetiel s aktívnym tienením LED DRL - integrované LED denné osvetlenie v tvare "T" (len s 65)	600 €	○	○	○
65	Vysokotlakové ostrekovače svetlometov	290 €	○	○	○
16	Predné hmlové svetlá LED s prísvecovaním do zákrut (nie pre T8)	270 €	○	○	○
879	<b>Osvetlenie interiéru - vysoká úroveň:</b> nástupný priestor vpredu a vzadu, priestor pre nohy vpredu a vzadu, odkladacie priestory vo dverách, viacfarebné náladové osvetlenie, ambientné osvetlenie prístrojovej dosky a kľučiek dverí, držiak nápojov dvere batožinového priestoru, podsvietené prahové lišty	180 €	○	●	○
871	<b>Vyhrievané čelné sklo</b> (nie s 117)	200 €	○	○	○
63	<b>Vyhrievané dýzy ostrekovačov čelného skla</b>	60 €	○	○	○
179	<b>Zatmavené sklá zadných okien</b> , od B-stĺpika dozadu (len s 857)	420 €	○	○	○
30	<b>Panoramatická strecha</b> integrovaná elektrická slnečná clona (štandard pre T8)	1 440 €	○	○	○
<b>Jazdné vlastnosti</b>					
259	<b>Športovo ladený podvozok R-design</b> (nie s 1000)				●
1000	<b>Vzduchové pruženie všetkých štyroch kolies</b> <b>Adaptívne tlmiče Four-C</b> Nastaviteľná charakteristika pruženia a svetlá výška vozidla (len s 510 a 424, nie s 259, štandard pre T8 Momentum a Inscription)	2 280 €	○	○	○
510	<b>Volič jazdných režimov</b> nastavenie charakteristiky pre motor, prevodovku, riadenie, brzdy, podvozok, displej vodiča, ESC, asistent pre zjazd z kopca HDC (podvozok ovplyvňuje len s opciou 1000)	100 €	○/●T8	●	●
165	<b>Dojazdové rezervné koleso 125/80 R18 vrátane zdviháku</b> (nie pre T8, nahrádza sadu na opravu defektu)	90 €	○	○	○
1028	<b>Ťažné zariadenie, poloelektrické</b>	1 070 €	○	○	○
<b>Vonkajší vzhľad</b>					
	<b>Hliníkové strešné lišty, integrované</b>	0 €	●	●	●
857	<b>Vysokolesklé chrómové orámovanie bočných okien</b>	410 €	○	●	
308	<b>Bez označenia motora</b>	0 €	○	○	○
313	<b>Bez označenia motora a modelu</b> (obsahuje 308)	0 €	○	○	○
990	<b>Taška na dobíjací kábel pre T8 Twin Engine</b>	50 €	○	○	○
○ = voliteľná výbava      ● = štandardná výbava					

## OBLOŽENIA, VOLANTY, RADIACE PÁKY

Kód	Názov a popis výbavy	Cena	MOMENTUM	INSCRIPTION	R-DESIGN
<b>Obloženie prístrojovej dosky</b>					
	Hliníkový dekor IRON ORE	0 €	●		
	Drevený dekor DRIFTWOOD	0 €		●	
440	Hliníkový dekor METAL MESH	0 €		○	●
294	Drevený dekor LINEAR LIME	210 €	○		
		0 €		○	
1075	Čalúnená palubná doska a vrchná časť panelov dverí s prešíťím (len s koženým čalúnením)	1 440 €		○	○

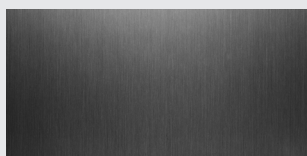

hliník IRON ORE

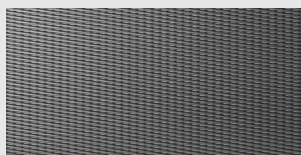

hliník METAL MESH

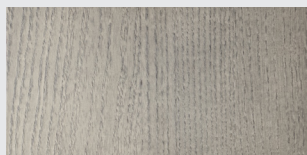

drevo DRIFTWOOD

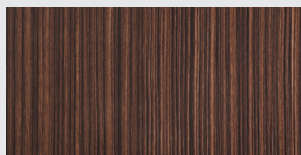

drevo LINEAR LIME

### Volanty

	3-ramenný kožený volant s dekoratívnym obložením Uni Deco - farebne zladený s interiérom (Momentum s matnými tlačidlami Charcoal)	0 €	●	●	
489	3-ramenný športový kožený volant čierny, perforovaná koža s dekoratívnym obložením Uni Deco	120 €	○	○	
873	Radiace páčky pod volantom (len s 489 alebo volant R-design)	170 €	○	○	○
	3-ramenný športový kožený volant R-Design čierny, perforovaná koža	0 €			●
869	Vyhrievaný volant (len s 11)	240 €	○	○	○

### Radiace páky

	Kožu potiahnutá hlavica radiacej páky, s obložením Uni Deco, podsvietený vzor radenia (nie pre T8)	0 €	●	●	
	R-design hlavica radiacej páky potiahnutá perforovanou kožou, s obložením Uni Deco, podsvietený vzor radenia (nie pre T8)	0 €			●
	Hlavica radiacej páky zo švédskeho krištáľového skla, dizajn Orrefors (len pre T8)	0 €	●T8	●T8	●T8

○ = voliteľná výbava

● = štandardná výbava

## ČALÚNENIE A INTERIÉR

Kód	Typ čalúnenia Farba čalúnenia sedadiel / farba interiéru	Cena	MOMENTUM	INSCRIPTION	R-DESIGN
<b>Čalúnenia sedadiel</b>					
<b>R100</b>	<b>Textil Comfort</b> čierna Charcoal / čierna Charcoal	0 €	○		
<b>x3x0</b> R300 U310	<b>Textil/Vinyl Comfort</b> čierna Charcoal / čierna Charcoal City Weave svetlá Blond károvaná / svetlá Blond, čierna podlaha	0 €	●		
<b>xAx0</b> RA00 RA20 RA30 RA40 UA00 WA00	<b>Koža Moritz Comfort</b> čierna Charcoal / čierna Charcoal hnedá Amber / čierna Charcoal, čierny strop tmavohnedá Maroonbrown / čierna Charcoal svetlá Blond / čierna Charcoal svetlá Blond / svetlá Blond, čierna podlaha svetlá Blond / svetlá Blond, svetlá podlaha	1 260 €	○	●	
<b>xAx1</b> RA01 RA41 UA01	<b>Koža Moritz Sport</b> čierna Charcoal / čierna Charcoal svetlá Blond / čierna Charcoal svetlá Blond / svetlá Blond, čierna podlaha (Momentum len s 1046)	1 620 € 360 €	○	○	
<b>xCx0</b> RC00 RC20 RC30 RC40 UC00 WC00	<b>Koža Nappa Comfort perforovaná, s ventiláciou predných sedadiel</b> čierna Charcoal / čierna Charcoal hnedá Amber / čierna Charcoal, čierny strop tmavohnedá Maroonbrown / čierna Charcoal svetlá Blond / čierna Charcoal svetlá Blond / svetlá Blond, čierna podlaha svetlá Blond / svetlá Blond, svetlá podlaha (len s 10, 11, 1045, Momentum len s 47, 167, pre R-design len čierna RC00)	3 240 € 1 980 €	○	○	○ RC00
<b>RB0R</b>	<b>R-Design športové čierne čalúnenie - koža Nappa/textil Nubuck</b>	0 €			●
<b>Čalúnenie stropu</b>					
205	<b>Čierne čalúnenie stropu</b> (len pre čierny interiér, štandard pre hnedú kožu Amber - čalúnenia Rx2x)	300 €	○	○	●

○ = voliteľná výbava









● = štandardná výbava

## FARBY KAROSÉRIE

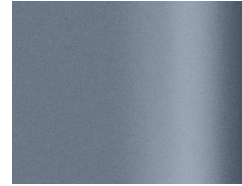
Kód	Názov a typ farby	Cena	XC60	R-DESIGN
<b>Nemetalické</b>				
019	Čierna Black Stone	0 €	○	
612	Červená Passion Red	0 €		○
614	Biela Ice White	0 €	○	○
<b>Metalické</b>				
711	Strieborná Bright Silver Metallic	960 €	○	○
714	Sivá Osmium Grey Metallic	960 €	○	○
717	Čierna Onyx Black Metallic	960 €	○	○
719	Piesková Luminous Sand Metallic	960 €	○	
721	Svetlomodrá Mussel Blue Metallic	960 €	○	
722	Tmavohnedá Maple Brown Metallic	960 €	○	
723	Tmavomodrá Denim Blue Metallic	960 €	○	
724	Tmavosivá Pine Grey Metallic	960 €	○	
725	Červená Fusion Red Metallic	960 €	○	○
<b>INSCRIPTION metalické</b>				
477	Strieborná Electric Silver Metallic	1 160 €	○	○
707	Biela Crystal White Pearl	1 480 €	○	○
720	Modrá Bursting Blue Metallic	1 160 €		○

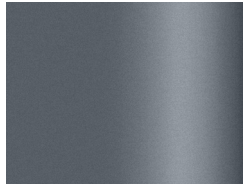
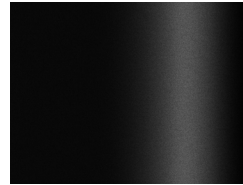
○ = voliteľná výbava      ● = štandardná výbava

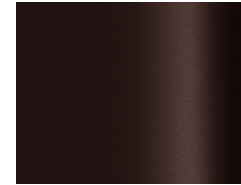
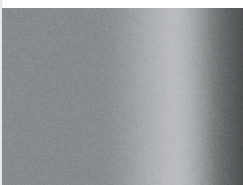
Vyobrazené farby sú iba ilustratívne. Originálne vzorky farieb Vám poskytne autorizovaný predajca Volvo.

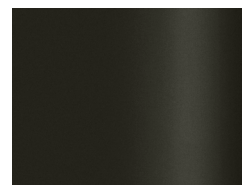
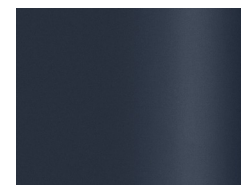
				
Passion Red	Ice White	Black Stone	Mussel Blue	Fusion Red
				
Bright Silver	Osmium Grey	Onyx Black	Luminous Sand	Maple Brown
				
INSCRIPTION Electric Silver	INSCRIPTION Crystal White	Bursting Blue	Pine Grey	Denim Blue



## KOLESÁ

Kód	Velkosť a typ kolies	Cena	MOMENTUM	INSCRIPTION	R-DESIGN
<b>18-palcové</b>					
1009	5-lúčové s dvojitými lúčmi v tvare Y, úprava Silver, pneu 235/60 R18	0 €	●		
148	5-lúčové s dvojitými lúčmi v tvare V, úprava Silver, pneu 235/60 R18	150 €	○		
<b>19-palcové</b>					
224	5-lúčové s dvojitými lúčmi, úprava Diamond Cut/Black, pneu 235/55 R19	720 €	○		
		0 €		○	
1010	10-lúčové INSCRIPTION, úprava Black Diamond Cut, pneu 235/55 R19	0 €		●	
911	5-lúčové s dvojitými lúčmi R-DESIGN, úprava Diamond Cut/Matt Black, pneu 235/55 R19	0 €			●
<b>20-palcové / 21-palcové</b>					
1011	5-lúčové s dvojitými lúčmi, úprava Diamond Cut/Tech Black, pneu 255/45 R20	1 440 €	○		
		720 €		○	
1012	8-lúčové INSCRIPTION, úprava Black Diamond Cut, pneu 255/45 R20	720 €		○	
1013	5-lúčové s trojitými lúčmi R-DESIGN, úprava Diamond Cut/Matt Black, pneu 255/40 R21	1 980 €			○
○ = voliteľná výbava      ● = štandardná výbava					



18" 5-lúčové (1009)



18" 5-lúčové (148)



19" 5-lúčové (224)



19" INSCRIPTION 10-lúčové (1010)



20" 5-lúčové (1011)



20" INSCRIPTION 8-lúčové (1012)



19" R-DESIGN 5-lúčové (911)



21" R-DESIGN 5-lúčové (1013)

## TECHNICKÉ ÚDAJE

	<b>T8 Twin Engine eAWD</b>	<b>T6 AWD</b>	<b>T5 AWD</b>
Typ motora:	2.0-litrový benzínový štvorvalec 1x turbodúchadlo + 1x kompresor 2x elektromotor	2.0-litrový benzínový štvorvalec 1x turbodúchadlo + 1x kompresor	2.0-litrový benzínový štvorvalec 1x turbodúchadlo
Kód motora:	BA / B4204T35	A2 / B4204T27	10 / B4204T23
Prevodovka:	8-stupňová automatická	8-stupňová automatická	8-stupňová automatická
Spotreba paliva, l/100 km, zmiešaný cyklus:	2.1	7.7	7.3
Emisie CO <sub>2</sub> g/km:	49	176	167
Max. výkon, kW (k) / pri otáčkach/min.:	Benzín: 235 (320) / 5700 Elektromotor: 65 (87) / 7000	235 (320) / 5700	187 (254) / 5500
Max. krútiaci moment, Nm / pri otáčkach/min.:	Benzín: 400 / 2200 – 5400 Elektromotor: 240 / 0 - 3000	400 / 2200 – 5400	350 / 1500 – 4800
Zrýchlenie, 0-100 km/h v sekundách:	5.3	5.9	6.8
Max. rýchlosť, km/h:	230	230	220
Palivová nádrž, v litroch:	50	71	60
Ekologická klasifikácia:	EURO 6	EURO 6	EURO 6
Pohotovostná hmotnosť od:	2 086 kg	1 835 kg	1 779 kg

	<b>D5 AWD</b>	<b>D4 AWD</b>
Typ motora:	2.0-litrový vznetrový štvorvalec, common rail 2x turbodúchadlo, PowerPulse systém	2.0-litrový vznetrový štvorvalec, common rail 2x turbodúchadlo
Kód motora:	68 / D4204T23	A8 / D4204T14
Prevodovka:	8-stupňová automatická	8-stupňová automatická
Spotreba paliva, litre /100 km, zmiešaný cyklus:	5.5	5.2
Emisie CO <sub>2</sub> g/km:	144	136
Max. výkon, kW (k) / pri otáčkach za min.:	173 (235) / 4250	140 (190) / 4250
Max. krútiaci moment, Nm / pri otáčkach/min.:	480 / 1750 - 2250	400 / 1750 - 2500
Zrýchlenie, 0-100 km/h v sekundách:	7.2	8.4
Max. rýchlosť, km/h:	220	205
Palivová nádrž, v litroch:	71	60
Ekologická klasifikácia:	EURO 6	EURO 6
Pohotovostná hmotnosť od:	1 846 kg	1 802 kg

## ROZMERY

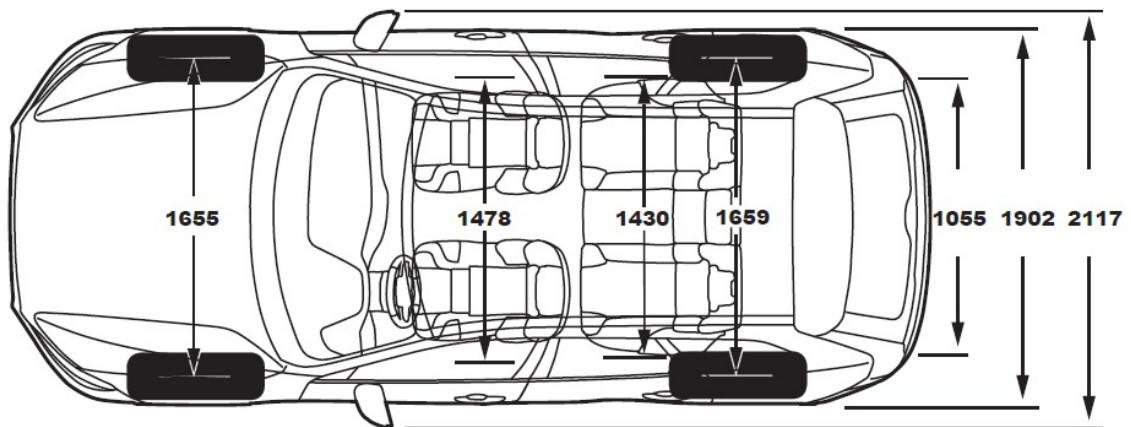
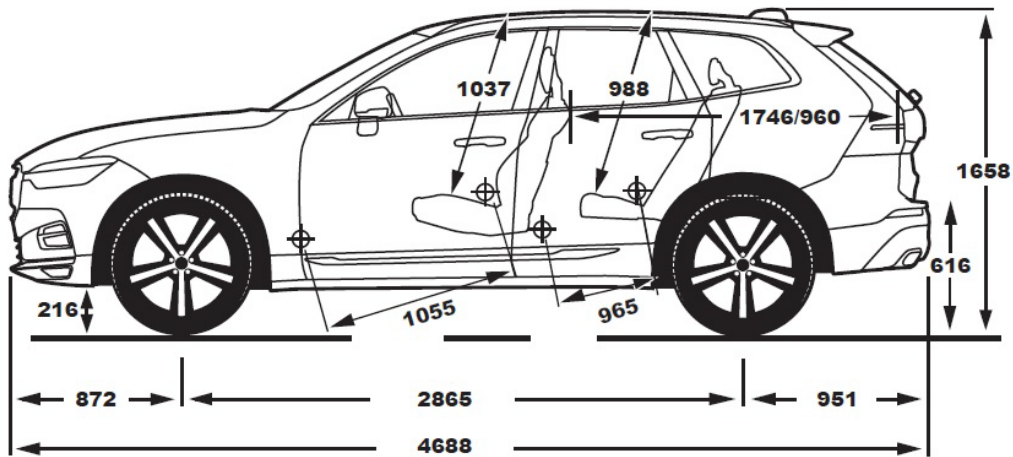

Objem batožinového priestoru: 505 / 1 432 litrov  
468 / 1395 litrov (verzia T8 Twin Engine eAWD)

**V O L V O**

ZÁRUKA: 24mesačná medzinárodná záruka bez obmedzenia počtu najazdených kilometrov.

**Upozornenie:** Niektoré z informácií obsiahnutých v tejto brožúre môžu byť nesprávne v dôsledku zmien produktu, ku ktorým môže dôjsť po jej vytlačení. Niektoré časti výbavy, tu popísané alebo vyobrazené, môžu byť teraz k dostaniu len za príplatok. Pred objednaním si prosím vyžiadajte aktuálne informácie u Vášho autorizovaného Volvo dealera. Výrobca si vyhradzuje právo vykonávať zmeny cien, farieb, materiálov, technických údajov a modelov, a to kedykoľvek, bez predchádzajúceho oznámenia